

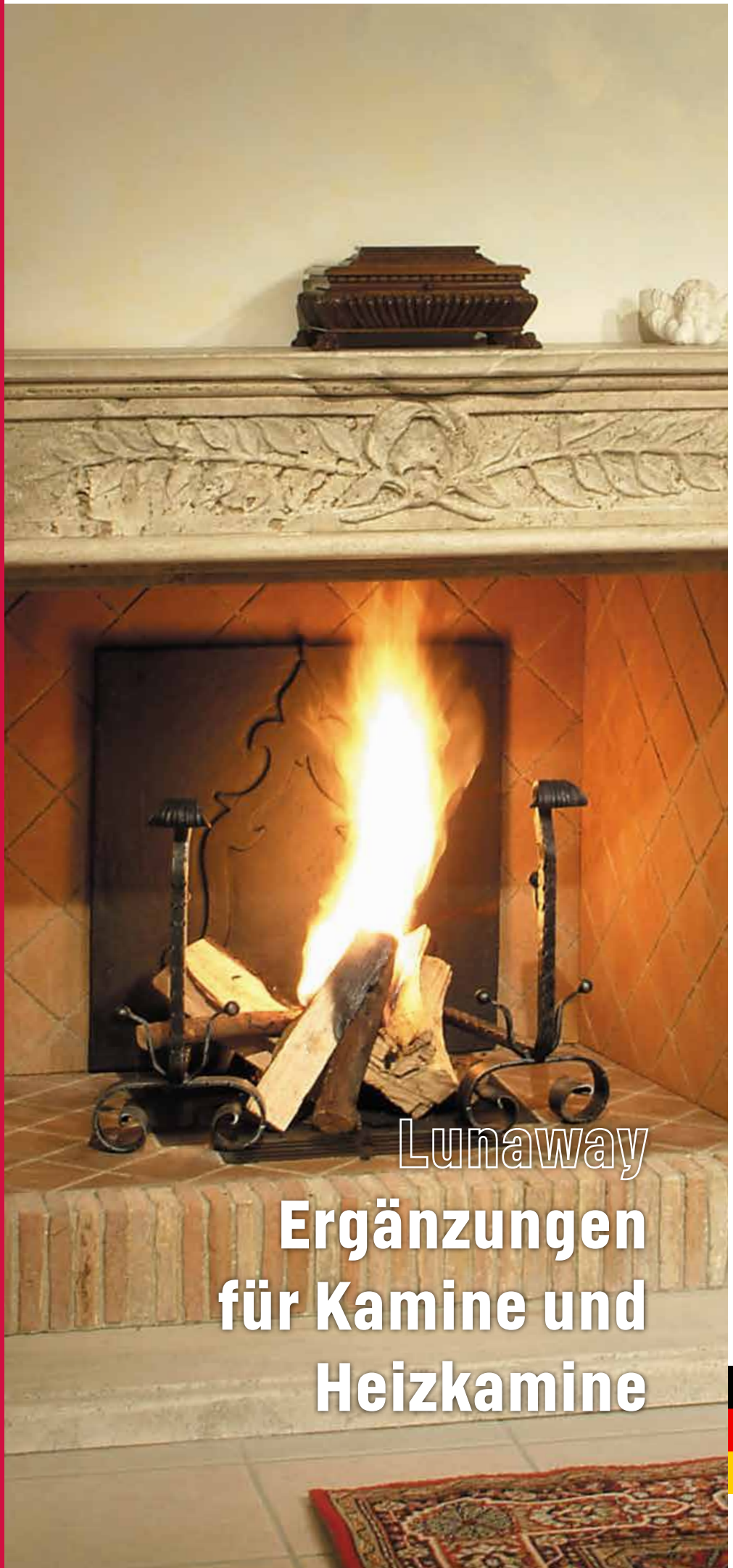

**GUS  
SEIS  
ERNE  
KAMIN  
MÖ  
BEL**



Lunaway  
**Ergänzungen  
für Kamine und  
Heizkamine**





Download des digitalen Katalogs

---

Im Katalog gibt es QR-Codes, für diejenigen, die nicht über die Leseprogramme finden Sie alle Dokumente auf der Website [lunaway-kamin.de](http://lunaway-kamin.de) und die Möglichkeit, kostenlose QR-Code-Leseprogramme herunterzuladen.

---

Alle Bilder sind Eigentum von **Lunaway**.  
Gewichte und Maße können variieren aus diesem Katalog.

*Ausgabe 2024 | Druckfertigstellung Februar 2024  
Gedruckt auf Recyclingpapier*



# MENÜ

ERGÄNZUNGEN FÜR KAMINE UND HEIZKAMINE

- 01. Gusseisenplatten** / S. 5
  - 01.1 Befestigen
  - 01.2 Kundenspezifisch Glatt
  - 01.3 Dekorierte Bleche
  - 01.4 Dekoriert nach Ma
  - 01.5 Kundenspezifische Produktionen
  
- 02. Gussroste** / S. 32
  - 02.1 Aschenbecher-Schubladen
  - 02.2 Gitter zur Belüftung
  
- 03. Gusseiserne Brennholzhalter und Winglets** / S. 38
  
- 04. Allgemeine Verkaufsbedingungen** / S. 46



# Gusseisen-Platten

Die Kaminplatten von Lunaway sind nicht nur eine wertvolle Zierde, sondern garantieren auch eine längere Lebensdauer des Kamins dank der prestigeträchtigen Eigenschaften des Gusseisens, das die Wärme lange speichert und reflektiert, auch nachdem das Feuer erloschen ist.

Um die Wärme Ihres Kamins optimal auszunutzen, empfehlen wir, ihn komplett mit Gusseisen zu verkleiden; auf diese Weise schützen Sie sowohl den Bereich des Feuerraums, was ein Abbröckeln des Innenraums verhindert, als auch die Wände, die keine zerstreute Wärme mehr aufnehmen.

Normalerweise wird eine Höhe von mindestens 50 cm vorgeschlagen, die ausreicht, um die offene Flamme zu verdecken. Wenn der Kamin es jedoch zulässt, ist es ratsam, höhere Giebel zu installieren, um die Wärme, auch der Rauchgase, besser zu nutzen und das Mauerwerk oder den feuerfesten Teil für ein optimales ästhetisches Ergebnis vollständig zu verdecken.

## GARANTIE FÜR LANGLEBIGKEIT

*Gusseisenplatten haben eine sehr lange Lebensdauer. In einigen Gebäuden aus dem 18. Jahrhundert finden wir noch originale Platten aus dieser Zeit.*

*Es gilt, ein paar einfache Vorsichtsmaßnahmen zu beachten.*

*+ Installation unter Berücksichtigung der Erweiterung.*

*+ Vermeiden Sie es, das Feuer mit Wasser zu löschen.*

*+ Entfernen Sie am Ende jeder Saison Ascheverkrustungen mit einer Eisenbürste.*

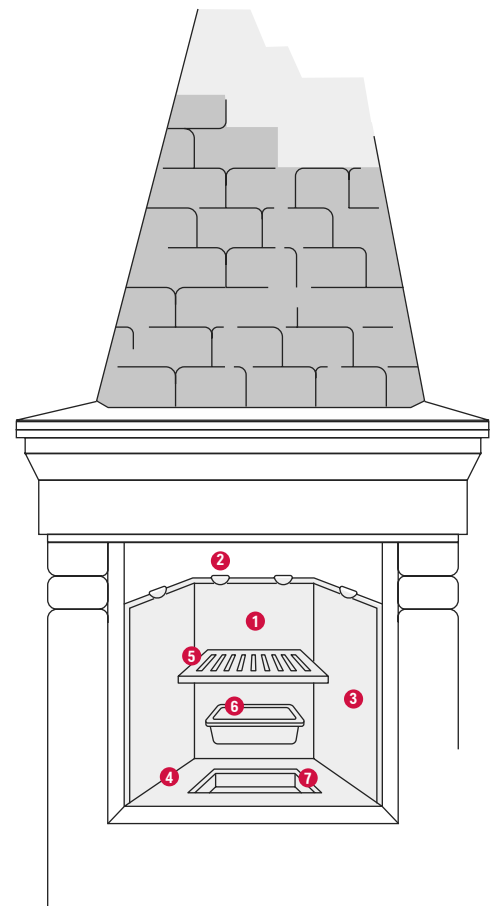

### LEGENDE

1. FRONT
2. BEFESTIGUNGSWINKEL
3. SEITE
4. GUSSEISEN-SOCKEL
5. GRID
6. SCHUBLADE
7. SCHUBLADENLOCH



ENTDECKEN SIE UNSERE TIPPS  
AUF DEM YOUTUBE-KANAL

# Fixieren



GRAPIN / GUSSEISEN



GRASTAR / GUSSEISEN



GRALILY / GUSSEISEN



GRALION / GUSSEISEN



GRA / VERZINKTER STAHL

\* Die hier genannten Preise sind  
exklusive Mehrwertsteuer

Für eine korrekte Installation empfehlen wir, zuerst den Sockel und dann die Giebel und Seitenteile zu montieren. Der Sockel muss nicht befestigt werden, sein Eigengewicht reicht aus. Es muss jedoch flach positioniert werden und, falls erforderlich, sollte ein Sandbett darauf gelegt werden, um es zu nivellieren und die Wärmebrechungseigenschaften des Gusseisens zu verbessern.

**BEISPIEL 1** Wenn wir stattdessen **GRAPIN** oder **GRASTAR** verwenden wollen, müssen wir zuerst die Platte mit einem Bohrer mit Durchmesser 11 für Eisen an der Oberseite bohren (oder die Bohrung bei der Bestellung anfordern), dann die Halterungen einsetzen und die Platte einklemmen. Wenn Sie Platten mit einer negativen Neigung verlegen möchten, müssen in allen 4 Ecken Löcher gebohrt werden.

**BEISPIEL 2** Die Platten können auf verschiedene Arten befestigt werden. Mit den Klemmen des Typs **GRALION**, **GRALILY** oder **GRA** positionieren wir die Platten leicht schräg und nachdem wir die Löcher in der Feuerfestmasse gemacht haben, setzen wir die Klemmen ein und blockieren die Platte, wobei wir eine Toleranz von einigen Millimetern für die Ausdehnung lassen. Das Loch für **GRA** und **GRALILY** muss 1 cm über der Plattenoberseite und 5 cm innen gegenüber der Außenseite angebracht werden.

## FIXING CLAMPS

Modelle, die ein Loch in der Platte erfordern.

ART.	ABMESSUNGEN	Kg	€
GRAPIN	2 x 10 x 2 h cm	0,10	8,50
GRASTAR	5 x 10 x 5 h cm	0,20	8,50

Befestigung von Modellen ohne Loch am Blech.

ART.	ABMESSUNGEN	Kg	€
GRALILY	3 x 10 x 3,5 h cm	0,10	8,50
GRALION	2,9 x 1,2 x 3,48 h cm	0,15	8,50
GRA	3 x 8,3 x 2,5 h cm	0,20	6,00

Der Preis gilt pro Paar.

## BOHREN VON GUSSEISENPLATTEN

ART.	BESCHREIBUNG	€
BOHREN	PAAR LÖCHER FÜR GRAPIN O GRASTAR	10,00

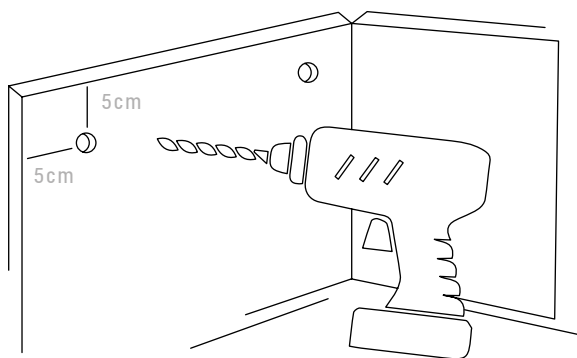

Das Bohren der Gusseisenplatten ist mit einer normalen Bohrmaschine und einem Stahlbohrer möglich. Der Lochdurchmesser muss beim Modell GRAPIN 11 mm und beim Modell GRA STAR 7 mm betragen, um eine Ausdehnung während des Betriebs des Kamins zu ermöglichen. Die 2 Löcher werden 5 cm von der Oberkante und 5 cm von der Außenkante entfernt positioniert. (Beim Modell HORSES FO 032 werden die Löcher 8 cm von der Oberkante und 8 cm von der Außenseite entfernt positioniert).

Bei Verwendung von GRALION oder GRALILY wird die Platte nicht gebohrt, sondern nur das feuerfeste Material mit einem Betonbohrer mit 7 mm Durchmesser gebohrt. Für GRA müssen zwei aufeinanderfolgende Löcher gebohrt werden. In beiden Fällen empfehlen wir, die Gewindestange mit Hochtemperaturmastix zu imprägnieren.

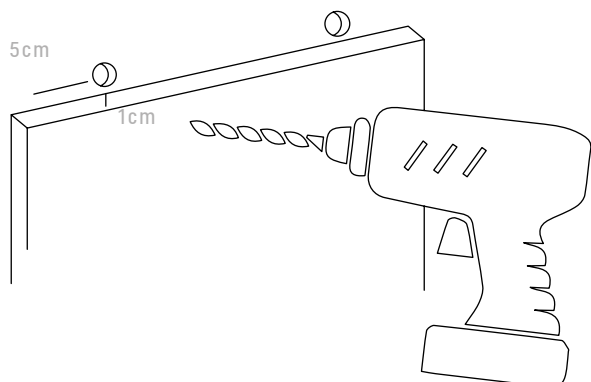

BEISPIEL 1



BEISPIEL 2



\* Die hier genannten Preise sind  
exklusive Mehrwertsteuer



Alternativ können die Platten mit den gusseisernen Stützen vom Typ FEET, die keiner Befestigung bedürfen, in die Kamine eingelegt werden.



DETAIL  
POSITIONIERUNG  
FÜSSE



FEET / GUSSEISEN

## UNTERSTÜTZT

ART.	ABMESSUNGEN	Kg	€
FEET	5 x 14,5 x 9,2 h cm	1,45	37,50

Ideal zum Abstützen von Gusseisenplatten.  
Der Preis versteht sich pro Paar.

\* Die hier genannten Preise sind  
exklusive Mehrwertsteuer





# Kundenspezifische Glättungen

Glatte Platten eignen sich hervorragend zum Beschichten der Wände des Kamins sowie zur Herstellung des Sockels. Wir verfügen über mehr als 30 verschiedene Formate glatter Platten. Wenn Sie jedoch andere Größen benötigen, können Sie diese auf Wunsch zuschneiden oder formen lassen.

Jede Form und Größe ist möglich (bis maximal 140 x 120 cm). Dazu muss eine Platte mit größeren Abmessungen als den zu erhaltenden ausgewählt werden und alle Innenmaße der Seiten müssen detailliert angegeben werden. Handelt es sich um einen Formschnitt, empfiehlt es sich, eine Zeichnung oder Skizze mitzusenden und, wenn auch das Loch für Rost und Aschenbecher benötigt wird, muss die korrekte Position angegeben werden.

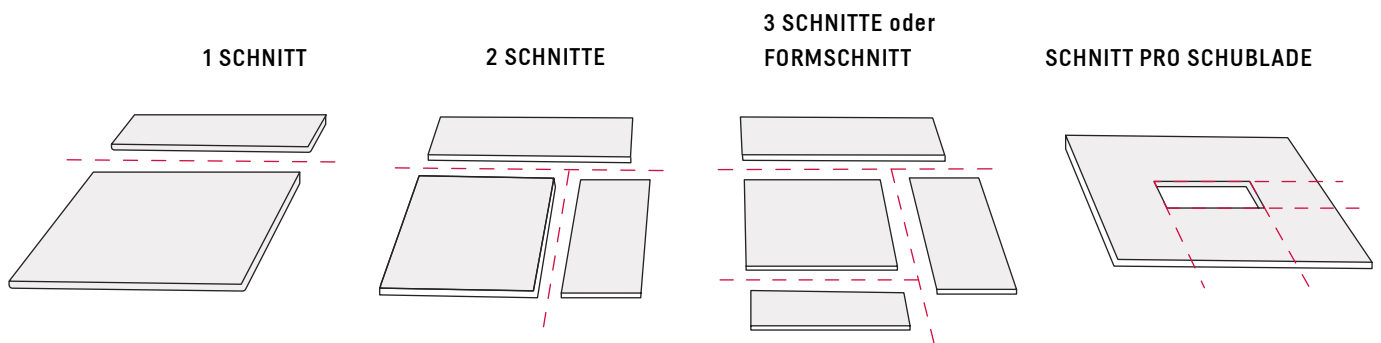

## SCHNITT ZUM MESSEN

ART.	BESCHREIBUNG	€
CUT 1	1 SCHNITT	17,00
CUT 2	2 SCHNITTE	21,00
CUT 3	3/+ SCHNITTE	31,00
CUT ASH	SCHNITT PRO SCHUBLADE	31,00

## CIRCULAR CUT

ART.	BESCHREIBUNG	€
CUT ROUND	RUNDSCHNITT	42,00

Maximaler Durchmesser 97 cm  
Für größere Durchmesser wird der Preis auf Anfrage berechnet

\* Die hier genannten Preise sind  
exklusive Mehrwertsteuer

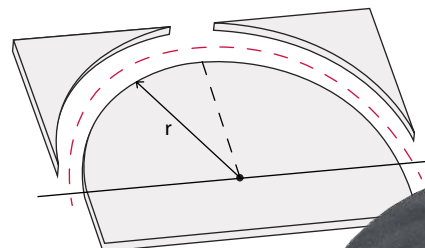

RUNDSCHNITT





## STANDARDMASSE

### DICKE - cm 0,8

ART.	ABMESSUNGEN	Kg	€
LL 4040 0,8	40 x 40 x 0,8 cm	8,50	48,00
LL 4050 0,8	40 x 50 x 0,8 cm	11,70	65,00
LL 4060 0,8	40 x 60 x 0,8 cm	13,20	74,00
LL 5050 0,8	50 x 50 x 0,8 cm	14,00	82,00
LL 5060 0,8	50 x 60 x 0,8 cm	18,00	102,00
LL 5070 0,8	50 x 70 x 0,8 cm	18,20	102,00
LL 6060 0,8	60 x 60 x 0,8 cm	18,50	103,00

### DICKE - cm 1,2 / 1,4

ART.	ABMESSUNGEN	Kg	€
LL 60120 1,2	60 x 120 x 1,2 cm	60,50	332,00
LL 80100 1,2	80 x 100 x 1,2 cm	66,00	370,50
LL 80110 1,2	80 x 110 x 1,2 cm	77,00	423,00
LL 80130 1,2	80 x 130 x 1,2 cm	86,50	487,50
LL 90100 1,2	90 x 100 x 1,2 cm	77,50	425,50
LL 100100 1,2	100 x 100 x 1,2 cm	86,00	472,50
LL 100130 1,2	100 x 130 x 1,2 cm	105,00	565,50
LL 120140 1,4	120 x 140 x 1,4 cm	176,00	942,50

### DICKE - cm 1

ART.	ABMESSUNGEN	Kg	€
LL 4050 1	40 x 50 x 1 cm	13,00	74,00
LL 4060 1	40 x 60 x 1 cm	17,00	101,50
LL 5050 1	50 x 50 x 1 cm	18,00	102,00
LL 5060 1	50 x 60 x 1 cm	21,50	126,00
LL 5070 1	50 x 70 x 1 cm	24,70	136,00
LL 5075 1	50 x 75 x 1 cm	25,80	142,00
LL 5080 1	50 x 80 x 1 cm	28,00	160,00
LL 6060 1	60 x 60 x 1 cm	25,50	142,00
LL 6070 1	60 x 70 x 1 cm	28,50	162,50
LL 6080 1	60 x 80 x 1 cm	32,00	178,00
LL 6090 1	60 x 90 x 1 cm	36,50	204,00
LL 60100 1	60 x 100 x 1 cm	41,00	227,50
LL 7040 1	70 x 40 x 1 cm	20,30	112,00
LL 7070 1	70 x 70 x 1 cm	30,50	173,50
LL 7090 1	70 x 90 x 1 cm	43,00	240,50
LL 8080 1	80 x 80 x 1 cm	44,00	244,50
LL 8090 1	80 x 90 x 1 cm	52,20	288,50

\* Die hier genannten Preise sind  
exklusive Mehrwertsteuer

# Dekorierte Platten

A black and white photograph of a classic fireplace. The mantel is highly decorative with intricate carvings and a central urn. The hearth is tiled and contains a fire burning brightly, with logs and kindling. Two ornate metal stands are positioned on either side of the fire. The overall scene is warm and inviting.



im Bild: Platte cm 80 x 60h

Um Bilder in anderen  
Größen anzuzeigen,  
besuchen Sie  
[lunaway-kamin.de](http://lunaway-kamin.de)

## LILIE

ART.	ABMESSUNGEN	Kg	€
FO 02 60	60 x 60 h x 1 cm	26,30	153,50
FO 02 80	80 x 60 h x 1,2 cm	41,50	242,00
FO 02 110	110 x 80 h x 1,2 cm	87,50	509,50

\* Die hier genannten Preise sind  
exklusive Mehrwertsteuer



58 cm



## SEGELSCHIFF

ART.	ABMESSUNGEN	Kg	€
FO 021	100 x 74 h x 2 cm	75,00	439,50



## KÖNIGLICHER FALL

ART.	ABMESSUNGEN	Kg	€
FO 037	100 x 80 h x 1 cm	90,00	519,00

\* Die hier genannten Preise sind  
exklusive Mehrwertsteuer



63 cm

D  
A  
M  
E**DAME**

ART.	ABMESSUNGEN	Kg	€
FO 024	80 x 80 h x 2 cm	59,00	344,50

P  
U  
T  
T  
I**PUTTI**

ART.	ABMESSUNGEN	Kg	€
FO 027	80 x 80 h x 2 cm	62,00	356,00

\* Die hier genannten Preise sind  
exklusive Mehrwertsteuer

DES



## DES

ART.	ABMESSUNGEN	Kg	€
FO 09	58 x 67 h x 1 cm	37,00	214,50

VE  
NUS

69,5 cm



## VENUS

ART.	ABMESSUNGEN	Kg	€
FO 022	80 x 80 h x 1,2 cm	58,00	337,00

\* Die hier genannten Preise sind  
exklusive Mehrwertsteuer





38 cm

**KÖNIGLICHE LILIE**

ART.	ABMESSUNGEN	Kg	€
FO 028	50 x 50 h x 2 cm	21,00	127,50



37,5 cm

**LÖWE**

ART.	ABMESSUNGEN	Kg	€
FO 029	55 x 45 h x 2 cm	17,50	103,00

\* Die hier genannten Preise sind  
exklusive Mehrwertsteuer

im Bild: Platte cm 120 x 60h



38 cm

**SPADE**

ART.	ABMESSUNGEN	Kg	€
FO 04	120 x 60 h x 1,6 cm	71,00	421,00

41 cm

**KING**

ART.	ABMESSUNGEN	Kg	€
FO 031	50 x 50 h x 2,2 cm	23,00	136,00

\* Die hier genannten Preise sind  
exklusive Mehrwertsteuer



31 cm

## ERFASSUNG

ART.	ABMESSUNGEN	Kg	€
FO 026	48 x 38 h x 1,6 cm	17,00	101,50



Im Foto: Platte cm 80 x 60h

## TABELLE

ART.	ABMESSUNGEN	Kg	€
FO 01 60	60 x 60 h x 1 cm	22,40	135,00
FO 01 80	80 x 60 h x 1,2 cm	46,50	270,50
FO 01 110	110 x 80 h x 1,2 cm	91,00	529,50



FO 011

FO 011	38 x 38 h x 1 cm	10,00	59,00
--------	------------------	-------	-------

\* Die hier genannten Preise sind  
exklusive Mehrwertsteuer

FO  
COL  
AR

## FOCOLAR

ART.	ABMESSUNGEN	Kg	€
FO 019	69 x 68 h x 1 cm	42,50	247,00

JÄG  
ER

## JÄGER

ART.	ABMESSUNGEN	Kg	€
FO 020	78 x 75 h x 1 cm	54,00	314,50

\* Die hier genannten Preise sind  
exklusive Mehrwertsteuer



# LAN DSCH AFT

## LANDSCHAFT

ART.	ABMESSUNGEN	Kg	€
FO 034	60 x 60 h x 1 cm	25,00	149,00



# PFE RDE

## PFERDE

ART.	ABMESSUNGEN	Kg	€
FO 032	50 x 50 h x 1 cm	22,50	135,00

\* Die hier genannten Preise sind  
exklusive Mehrwertsteuer

# HIRSCH



## HIRSCH

ART.	ABMESSUNGEN	Kg	€
FO 08 60	60 x 60 h x 1 cm	31,00	138,00
FO 08 80	80 x 60 h x 1,2 cm	40,00	179,00
FO 08 110	110 x 80 h x 1,2 cm	80,00	355,50

im Bild: Platte cm 80 x 60h

Um Bilder in anderen Größen anzuzeigen, besuchen Sie [lunaway-kamin.de](http://lunaway-kamin.de)

# HASE



## HASE

ART.	ABMESSUNGEN	Kg	€
FO 033	50 x 50 h x 1 cm	23,00	104,50

\* Die hier genannten Preise sind exklusive Mehrwertsteuer



44 cm

VÖG  
EL**VÖGEL**

ART.	ABMESSUNGEN	Kg	€
FO 010	53 x 49 h x 1 cm	16,00	72,00



im Bild: Platte cm 60 x 60h

Um Bilder in anderen  
Größen anzuzeigen,  
besuchen Sie  
[lunaway-kamin.de](http://lunaway-kamin.de)

FIS  
CH**FISCH**

ART.	ABMESSUNGEN	Kg	€
FO 012 60	60 x 60 h x 1 cm	29,20	130,50
FO 012 80	80 x 60 h x 1,2 cm	37,00	165,00

\* Die hier genannten Preise sind  
exklusive Mehrwertsteuer

# TULPEN



## TULPEN

ART.	ABMESSUNGEN	Kg	€
FO 05 60	60 x 60 h x 1 cm	30,00	174,00
FO 05 80	80 x 60 h x 1,2 cm	37,00	214,50

im Bild: Platte cm 60 x 80h

Um Bilder in anderen Größen anzuzeigen, besuchen Sie [lunaway-kamin.de](http://lunaway-kamin.de)

# TRAUBE



## TRAUBE

ART.	ABMESSUNGEN	Kg	€
FO 035	50 x 70h x 1 cm	22,00	134,00

\* Die hier genannten Preise sind exklusive Mehrwertsteuer





## OHR

ART.	ABMESSUNGEN	Kg	€
FO 036	50 x 70h x 1 cm	31,50	182,00



35 cm

## DECO

im Bild: Platte cm 60 x 60h

Um Bilder in anderen  
Größen anzuzeigen,  
besuchen Sie  
[lunaway-kamin.de](http://lunaway-kamin.de)

ART.	ABMESSUNGEN	Kg	€
LD 4640	40 x 46 h x 1 cm	10,70	66,00
LD 6060	60 x 60 h x 1 cm	23,50	138,00
LD 8060	80 x 60 h x 1 cm	29,00	163,00

## DECO

\* Die hier genannten Preise sind  
exklusive Mehrwertsteuer

# Dekoriert nach Maß

Ab der angegebenen Mindestgröße ist es möglich, die Dekorationen, die Sie auf den vorherigen Seiten gesehen haben, auf einer glatten Platte einzufügen.

## Beispiel:

**Abbildung A** das Tellermodell FO 027 (Putti) hat eine Größe von 80 x 80 cm; Wenn wir eine Kaminplatte mit den Maßen 95 x 95 cm herstellen möchten, verwenden wir eine LL100100, die wir zuschneiden. Die dekorierte Platte wird, wenn nicht anders gewünscht, mittig positioniert und von der Rückseite her mit Schrauben befestigt.

## Note:

Für diese Art von Arbeiten empfehlen wir Ihnen, sich an unsere Vertriebsabteilung zu wenden, die Ihnen dabei helfen wird, die beste Lösung für Sie zu finden.

Abb. A

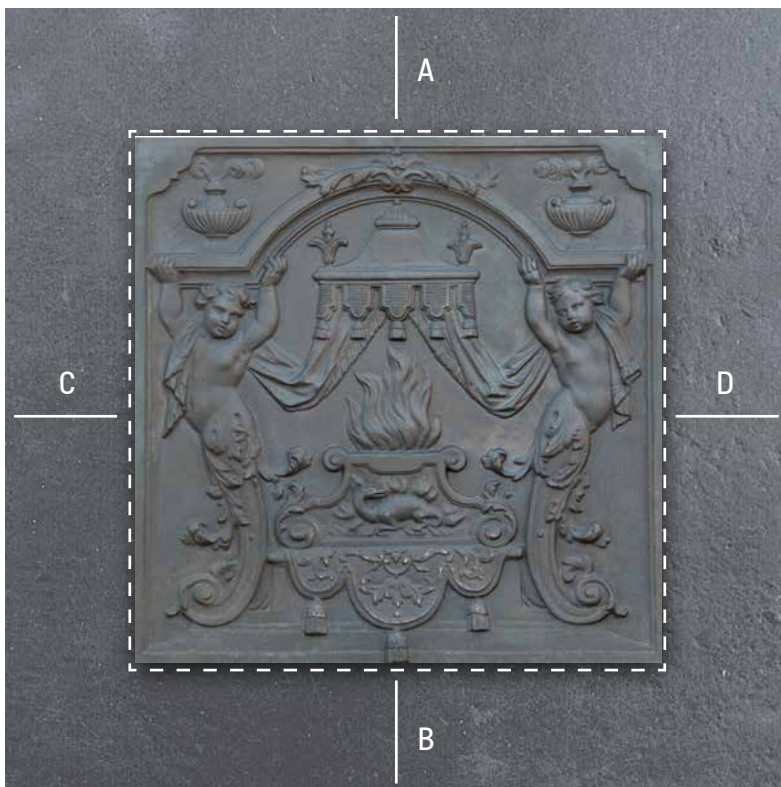



# Personalisierte Produktionen

Auf Anfrage ist es auch möglich, individuelle Formen mit Wappen, Rosetten, Daten und Namen anzufertigen. Unsere Handwerker können Designs oder Flachreliefs originalgetreu nachahmen und die Form kann nicht nur für Kaminplatten, sondern für jeden Bedarf verwendet werden.

BEISPIEL VON  
ANWENDUNG  
AUF TELLER

GUSSEISERNE KAMINMÖBEL

# Individuelle Farbgebung

## HOHE RESISTENZ

Für ein hervorragendes Ergebnis können Gusseisenplatten mit einem speziellen Lamellenstrukturlack behandelt werden, der hitzebeständig (bis 350 °C) ist und mehrere Farben stark schützt, die ihnen ein helleres, saubereres und dekorativeres Aussehen verleihen. Ideal auch als End-of-Season-Behandlung.



RED OCHRE



IVORY



GALET GREY



ART.	HR	mL	€
SPRAY HT ROTEROCHER	350°	400	26,00
SPRAY HT ELFENBEIN	350°	400	26,00
SPRAY HT GALET GRAU	350°	400	26,00

### 1-SEITIGER FARBSERVICE

**ART.** EINE SEITE MIT HT LACKIEREN

**PREIS** 20 % PLATTENPREISLISTE

■ MASSGESCHNEIDERTE FARBEN



GUSSEISERNE KAMINMÖBEL



# Gusseisen - Gitter



ART.	ABMESSUNGEN	Kg	€
GA 238188	23,8 x 18,8 h cm	2,10	15,00
GA 290182	29 x 18,2 h cm	2,20	16,00
GA 300206	30 x 20,6 h cm	2,50	19,00

Dicke 1 cm

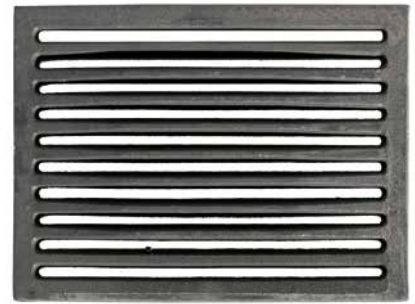

ART.	ABMESSUNGEN	Kg	€
GA 240160	24 x 16 h cm	2,20	16,00

Dicke 1 cm, zentrale Dicke 2 cm



GA 293215	29,3 x 21,5 h cm	3,20	22,00
-----------	------------------	------	-------

Dicke 1 cm, zentrale Dicke 1,8 cm

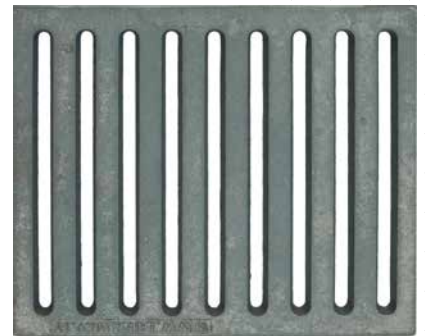

ART.	ABMESSUNGEN	Kg	€
GA 195234	19,5 x 23,4 h cm	2,80	21,00

Dicke 1,2 cm

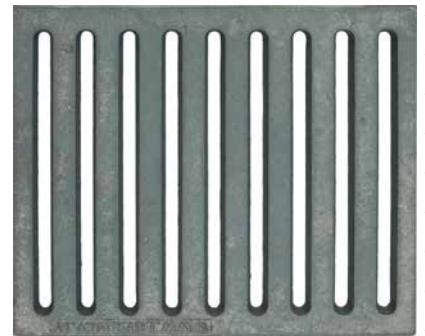

ART.	ABMESSUNGEN	Kg	€
GA 235235	23,5 x 23,5 h cm	2,70	20,00
GA 205235	20,5 x 23,5 h cm	2,00	15,00
GA 207191	20,7 x 19,1 h cm	1,90	14,50

Dicke 1,0 cm

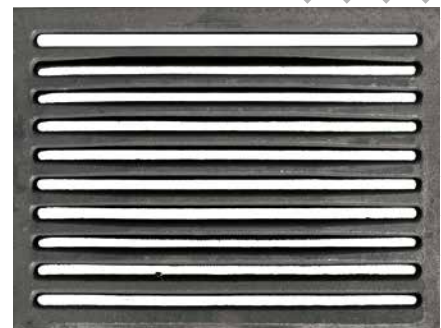

GA 225255	22,5 x 25,5 h cm	3,00	21,50
-----------	------------------	------	-------

Dicke 1,2 cm

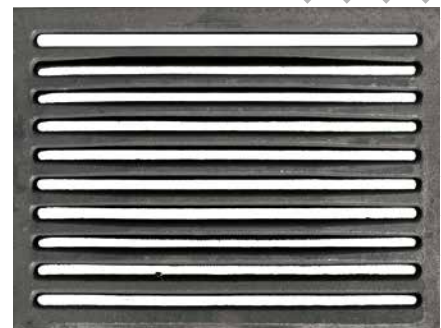

\* Die hier genannten Preise sind  
exklusive Mehrwertsteuer



ART.	ABMESSUNGEN	Kg	€
GA 362100	36,2 x 10 h cm	1,70	13,00
GA 295150	29,5 x 15 h cm	2,05	15,00
GA 313195	31,3 x 19,5 h cm	3,10	22,00

Dicke 1 cm

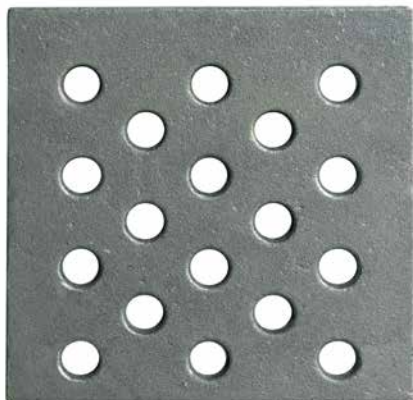

ART.	ABMESSUNGEN	Kg	€
GA 160160	16 x 16 h cm	1,40	11,00

Dicke 0,6 cm an 3 Seiten, mittlere Dicke 1 cm

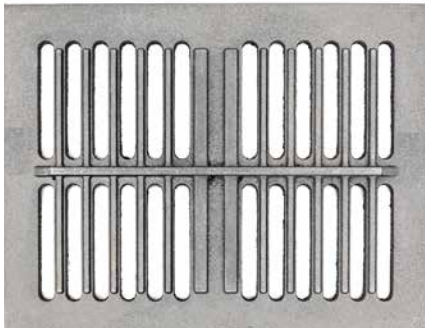

ART.	ABMESSUNGEN	Kg	€
GA 304209	30,4 x 20,9 h cm	3,70	27,50
GA 318248	31,8 x 24,8 h cm	3,90	28,50
GA 340248	34 x 24,8 h cm	4,80	35,50

Dicke 1 cm, zentrale Dicke 1,8 cm



\* Die hier genannten Preise sind  
exklusive Mehrwertsteuer

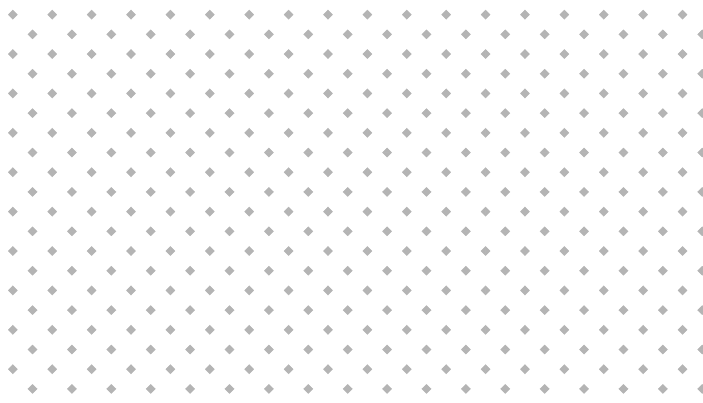

ART.	DIMENSIONS	Kg	€
GA 500400	50 x 40 h cm	8,70	62,50

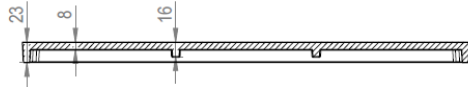

ART.	ABMESSUNGEN	Kg	€
GA 600400	60 x 40 h cm	14,70	105,50

Dicke 2,1 cm, zentrale Dicke 1,5 cm



ART.	ABMESSUNGEN	Kg	€
GA 450300	45 x 30 h cm	10,50	78,00

Dicke 2 cm

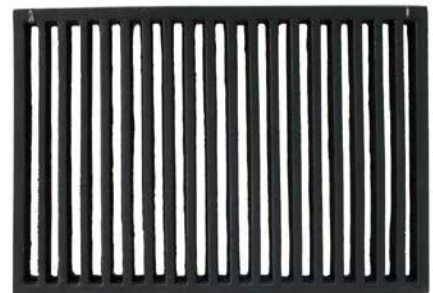

\* Die hier genannten Preise sind  
exklusive Mehrwertsteuer

# Aschenbecher - Schublade

ART.	ABMESSUNGEN	Kg	€
ASH 2419	24 x 19 x 7 h cm	0,65	13,00

Kompatibel mit GA-Raster 238188

ASH 3020	30 x 20 x 7 h cm	0,86	17,50
----------	------------------	------	-------

Kompatibel mit GA-Gitter 300206



Beispiel für die Anwendung des Gitters



\* Die hier genannten Preise sind  
exklusive Mehrwertsteuer

# Lüftungsgitter

ART.	ABMESSUNGEN	Kg	€
GA 150150	15 x 15 cm	1,05	8,00
GA 200200	20 x 20 cm	1,80	13,50
GA 250250	25 x 25 cm	2,50	19,00

Geformt - Umfangsdicke 1,5 cm, Mitteldicke 1 cm

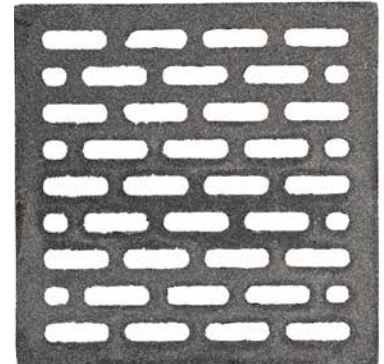

ART.	ABMESSUNGEN	Kg	€
GAD 150150	15 x 15 cm	1,25	8,00
GAD 200200	20 x 20 cm	2,20	14,50
GAD 250250	25 x 25 cm	3,20	21,00
GAD 300300	30 x 30 cm	4,50	28,50

Geformt - Umfangsdicke 1,5 cm, Mitteldicke 1 cm

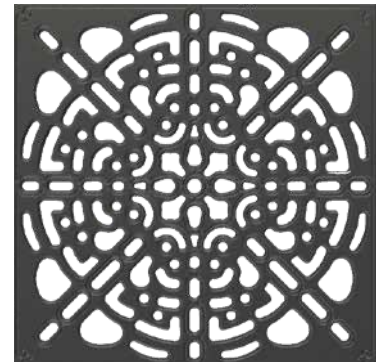

\* Die hier genannten Preise sind  
exklusive Mehrwertsteuer

# Brennholzhalter aus Gusseisen und Winglets

---



## PL 31 L



ART.	ABMESSUNGEN	Kg	€
PL 31 L	ant. 68 post. 57 x 39 x 15 h cm	16,20	151,00



## PL 31 C



ART.	ABMESSUNGEN	Kg	€
PL 31 C	ant. 68 post. 57 x 39 x 15 h cm	16,80	155,00



\* Die hier genannten Preise sind  
exklusive Mehrwertsteuer

# PL 32 L



ART.	ABMESSUNGEN	Kg	€
PL 32 L	ant. 60 post. 48 x 40 x 15 h cm	14,20	127,00



# PL 32 C



ART.	ABMESSUNGEN	Kg	€
PL 32 C	ant. 60 post. 48 x 40 x 15 h cm	14,80	131,00



\* Die hier genannten Preise sind  
exklusive Mehrwertsteuer





## PL 33 L



ART.	ABMESSUNGEN	Kg	€
PL 33 L	ant. 45 post. 42,5 x 28,5 x 15 h cm	9,70	87,50



## PL 33 C



ART.	ABMESSUNGEN	Kg	€
PL 33 C	ant. 45 post. 42,5 x 28,5 x 15 h cm	10,20	91,00



\* Die hier genannten Preise sind  
exklusive Mehrwertsteuer

# PL 10



ART.	ABMESSUNGEN	Kg	€
PL 10	64 x 45 x 15 h cm	15,60	107,00



# PL 11



ART.	ABMESSUNGEN	Kg	€
PL 11	45 x 32 x 13 h cm	8,50	59,50



\* Die hier genannten Preise sind  
exklusive Mehrwertsteuer



# PL 41



ART.	ABMESSUNGEN	Kg	€
PL 41	37,5 x 26 x 12,6 h	5,60	44,50



# PL 42

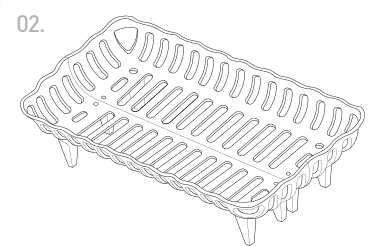
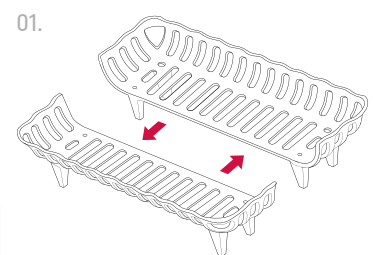

Option: Sie können beides kombinieren Elemente, um einen größeren Holzhalter mit den Maßen 68x40x14,9 h cm zu erhalten

ART.	ABMESSUNGEN	Kg	€
PL 42	68 x 20 x 14,9 h cm	7,60	58,50



\* Die hier genannten Preise sind  
exklusive Mehrwertsteuer

## A 9



ART.	ABMESSUNGEN	Kg	€
A 9	48 x 46 h cm	12,00	78,00

## A 10



ART.	ABMESSUNGEN	Kg	€
A 10	60,3 x 58 h cm	20,00	130,00



\* Die hier genannten Preise sind  
exklusive Mehrwertsteuer



# Verkaufsbedingungen und Konditionen

## FIRMENINFORMATION

### CAST SRL

VIA GIULIO CESARE, 71 | 00192 ROMA  
P.IVA 02271260560 | fv-cast@pec.it

## BESTELLUNGEN

Für Bestellungen per E-Mail, Telefon, Fax und Post. Die Verkaufsabteilung von Lunaway sendet die Verkaufsbestätigung, die alle Vertragsbedingungen enthält.

In diesem Fall wird die Bestellung erst nach Erhalt der vom Kunden zur Annahme unterschriebenen Auftragsbestätigung bearbeitet. Bei Bestellungen, die über die Website [lunaway-kamin.de](http://lunaway-kamin.de) aufgegeben werden, wird die Bestellung ohne weitere Bestätigung bearbeitet.

## ZAHLUNGSOPTIONEN

Die Zahlungen müssen in der Art und Weise und innerhalb der Bedingungen, die in der Bestellung oder in der Bestätigung von Verkaufsbestätigung. Bei Überschreitung der vereinbarten Fristen werden Zinsen in Höhe des zum Zeitpunkt der Belastung gültigen gesetzlichen Zinssatzes, erhöht um 3 Punkte, berechnet.

Im Folgenden finden Sie unsere wichtigsten Zahlungsarten:

### BANKÜBERWEISUNG CAST SRL:

Deutsche Bank S.P.A. (Viterbo )  
IT27S031041450000000822126  
SWIFT : DEUTITM1810

Kausal: Geben Sie den Nachnamen des Käufers ein. Der Versand erfolgt zum Zeitpunkt der Gutschrift bei der Bank oder nach dem Senden der CRO, die an die E-Mail angehängt werden kann: [info@lunaway.it](mailto:info@lunaway.it)

### KREDITKARTE / PAYPAL:



Über die Website [www.paypal.it](http://www.paypal.it) durch Senden des Geldes an [info@lunaway.it](mailto:info@lunaway.it) | Kausal: setzen Sie den Nachnamen des Käufers und Auftragsreferenz

## PREISE

Die Listenpreise verstehen sich exklusive Mehrwertsteuer und unter Bezugnahme auf Standardartikel.

## GARANTIEN

Die Ware ist garantiert für Qualität und Bauweise der verwendeten Materialien. Etwaige Konstruktionsmängel geben dem Kunden das Recht auf kostenlosen Ersatz des Artikels oder eines Teils davon. Das Recht auf Ersatz erstreckt sich auch auf den Fall, dass der Artikel während des Transports beschädigt wird, vorausgesetzt, dass diese Beschädigung bei der Ablieferung der Ware dem Frachtführer gegenüber erklärt und auf dem Lieferschein vermerkt wird.

## RECHTE VON CAST SRL

CAST SRL behält sich das Recht vor, ohne vorherige Ankündigung Änderungen an der Konstruktion, den Maßen und dem Gewicht der in seinen Katalogen und Verkaufslisten angegebenen Artikel vorzunehmen.

## GERICHTSSTAND

Für alle Streitigkeiten, die sich aus dem Kaufverhältnis ergeben, ist das Gericht am Sitz von Rom das zuständige Gericht.

## ENTSORGUNG VON PRODUKTEN

Alle Produkte im catalog sind aus gusseisen und stahl gefertigt, nachhaltige metalle, weil sie unbegrenzt oft recycelt werden können, mit erheblichen einsparungen an rohstoffen und energie.

Die gießerei ermöglicht es Ihnen, metallprodukte am ende ihrer lebensdauer wiederzuverwenden und sie in ihren ursprünglichen zustand zurückzubringen. Ein perfektes beispiel für kreislaufwirtschaft.



## VERPACKUNG

Die Kosten für die Standardverpackung sind im Preis inbegriffen. Unter Standardverpackung versteht man eine Verpackung, die geeignet ist, die Ware ausreichend zu schützen.

Wir freuen uns, Ihnen mitteilen zu können, dass wir bei unseren Verpackungen vollständig auf die Verwendung von Kunststoff verzichtet haben. Jetzt verwenden wir nur noch Karton, um Ihre Einkäufe zu schützen und unseren ökologischen Fußabdruck zu reduzieren. Vielen Dank, dass Sie mit unseren Produkten zu einer grüneren Welt beitragen!



## LIEFERUNG

Wir versenden in alle europäischen Länder und die Kosten werden auf unserer Website mit Bezug auf den Bestimmungsort aktualisiert.

Die Kosten werden nach Gewicht berechnet (Höchstpreis 4,00 €/kg). Die Waren werden per Kurier zugestellt, und das Entladen findet nur im Erdgeschoss und nicht in den oberen Stockwerken statt. Abgesehen von unvorhergesehenen Umständen des Kurierdienstes erfolgt die Lieferung der Waren innerhalb von 2 Werktagen ab dem Versanddatum für Lieferungen in Italien und 6 Werktagen für Lieferungen in Europa.

## RÜCKSENDUNGEN UND RÜCKERSTATTUNGEN

Wenn Sie aus irgendeinem Grund mit Ihrem Kauf nicht zufrieden sind, können Sie ein oder mehrere gekaufte Produkte innerhalb von und nicht später als 14 Tagen ab dem Lieferdatum zurückgeben.

Die Rücksendekosten in Italien sind kostenlos. Ab dem Zeitpunkt, an dem das Lunaway-Personal die Rücksendung genehmigt, müssen die Produkte innerhalb von und nicht später als 14 Tagen an den autorisierten Kurier geliefert werden.

Die Rückerstattung erfolgt nach Erhalt und Überprüfung der Unversehrtheit des Produkts und wird mit der gleichen Zahlungsmethode vorgenommen. Cast s.r.l. behält sich das Recht vor, Rücksendungen abzulehnen, wenn diese nach den angegebenen Tagen mitgeteilt, gesendet oder versendet werden oder wenn die Produkte nicht intakt sind. Alle Artikel werden vor dem Versand geprüft.

Artikel, die mit Beschädigungen oder offensichtlichen Veränderungen zurückgeschickt werden, werden zurückgewiesen und an den Kunden zurückgeschickt, dem die normalen Versandkosten in Rechnung gestellt werden (Zahlung per Nachnahme). Sollten Sie defekte oder fehlerhafte Ware erhalten, senden Sie bitte eine E-Mail an [info@lunaway.it](mailto:info@lunaway.it). Der Ersatz eines Artikels des gleichen Modells und der gleichen Größe ist vorbehaltlich der Verfügbarkeit in unserem Lager möglich, mit kostenlosem Versand. Wenn der Artikel nicht ersetzt werden kann, wird das normale Erstattungsverfahren eingeleitet. Um eine Rücksendung vorzunehmen, schreiben Sie zunächst eine E-Mail an [info@lunaway.it](mailto:info@lunaway.it) und geben Sie die Referenznummer der Rechnung, den Artikelcode, das Eingangsdatum der Bestellung und die Gründe für die Rücksendung an.

Sobald wir überprüft haben, dass die Gründe mit unseren Verkaufsbedingungen übereinstimmen, erhalten Sie eine E-Mail mit Anweisungen, wie Sie den Kurier kontaktieren können, um die Ware zu liefern, was spätestens 14 Tage nach der Genehmigung der Rücksendung erfolgen muss. Sie erhalten dann das PDF-Etikett, das Sie auf ein normales Blatt Papier ausdrucken und auf dem Gerät anbringen müssen. Paket (auch mit Klebeband). Wir empfehlen Ihnen, die Originalverpackung aufzubewahren, die wiederverwendet werden kann (wenn intakt) durch einfaches Ersetzen des Etiketts. Es ist nicht notwendig, einen ganzen Auftrag zurückzugeben, sondern auch nur Teil davon.







A romantic scene featuring a man and a woman in silhouette, facing each other and looking towards a glowing fireplace. The room is dimly lit, with warm light from the fire and string lights above. The background shows a wooden wall on the left and a dark area on the right.

**Fühle dich  
zu Hause  
Wärme mit  
Lunaway**



Erfahren Sie mehr  
auf unserer Website:

---

ph. +39 0761 18.70.772

e-mail: [info@lunaway-kamin.de](mailto:info@lunaway-kamin.de)

webseite: [lunaway-kamin.de](http://lunaway-kamin.de)



LUNAWAY | ERGÄNZUNGEN FÜR  
KAMINE UND HEIZKAMINE

ph. +39 0761 18.70.772

e-mail: [info@lunaway-kamin.de](mailto:info@lunaway-kamin.de)

webseite: [lunaway-kamin.de](http://lunaway-kamin.de)

